

TORUS 特菱冷氣

使用說明書 & 安裝說明書

分離式空氣調節機

使用前請詳閱本說明書並妥善保管及使用



重要權益

感謝您購買本公司家電產品，在使用之前請詳細閱讀本使用說明書。為確保您可享受本公司完整之售後服務保證，請妥善保存隨機所附之「產品保證書」並加蓋經銷商店章，方享有完整之保證服務。

AIR GRAND 寬菱實業有限公司
空調 | 熱泵專業製造

TEL.03-4517066 FAX.03-4517077
桃園市中壢工業區東園二路21號
www.toru.asv.tw 免付費服務電話 0800-281-611

目 錄

• 目錄	1
• 室內機操作名稱及功能說明	2
• 紅外線遙控器顯示與操作說明	3
• 「全自動」運轉功能操作方法	5
• 手動運轉功能『冷氣、除濕、送風、暖氣』操作方法	6
• 風速、除濕、送風功能說明	7
• 韻律風向&左右風向&乾燥防霉功能說明	8
• 來電復歸&舒眠功能說明	9
• 強力運行&節能運行運轉功能說明（限變頻機型）	10
• 時間設定&預約開機及關機功能說明	11
• 體感運轉功能操作說明	12
• 省電有效的使用方法	13
• 清潔保養及其他	14
• 安全守則	17
• 商請維修前的確認事項	18
• 簡易故障排除&特殊場合使用時注意事項	19
• 安裝指示	20
• 安裝位置	21
• 安裝服務	22
• 室內機的安裝	23
• 室外機的安裝	25
• 安裝配管一覽表	28
• 限用物質含量情況標示聲明書	29

限用物質含有情況標示聲明書

Declaration of the Presence Condition of the Restricted Substances Marking

設備名稱：分離式空氣調節器 Equipment name						
單元 Unit	限用物質及其化學符號 Restricted substances and its chemical symbols					
	鉛Lead (Pb)	汞Mercury (Hg)	鎘Cadmium (Cd)	六價鉻Hexavalent chromium (Cr ⁺⁶)	多溴聯苯Polybrominated biphenyls (PBB)	多溴二苯醚Polybrominated diphenyl ethers (PBDE)
室外機 不帶電組件	超出 0.1wt%	○	○	○	○	○
室外機 帶電組件	○	○	○	○	○	○
室內機	○	○	○	○	○	○
電源線組	○	○	○	○	○	○
錳料 (電路板NI)	—	○	○	○	○	○
遙控器	○	○	○	○	○	○

備考1. “超出0.1 wt %”及“超出0.01 wt %”係指限用物質之百分比含量超出百分比含量基準值。
Note 1: “Exceeding 0.1 wt %” and “exceeding 0.01 wt %” indicate that the percentage content of the restricted substance exceeds the reference percentage value of presence condition.

備考2. “○”係指該項限用物質之百分比含量未超出百分比含量基準值。
Note 2: “○” indicates that the percentage content of the restricted substance does not exceed the percentage of reference value of presence.

備考3. “—”係指該項限用物質為排除項目。
Note 3: The “—” indicates that the restricted substance corresponds to the exemption.

〈上表通用所有系列型號〉

室內機操作名稱及功能說明



變頻室內機操作名稱及功能說明

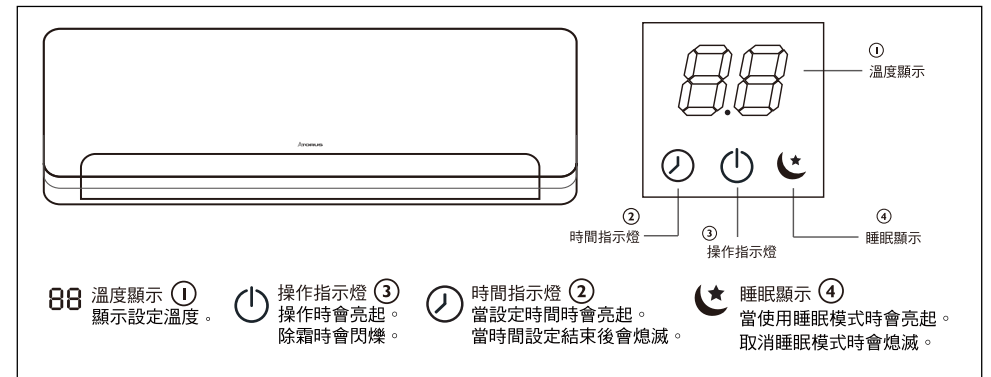

請注意

- 室溫21°C以下使用冷氣機時，可能因溫度太低，冷氣機容易結霜，霜化後排水困難，有可能自機內溢出。
- 溼度太高時（陰天或雨天）長期間連續運轉時，出風口周圍會有部份結露現象。
- 遙控接收窗口應避開省電燈具之光源，否則可能會造成接收不良。
- 停機後自動延遲三分鐘才能再啟動壓縮機。
- 冷氣機開機運轉後，不可將出風口擺葉片封閉，以確保冷氣機之正常運轉。
- 室溫較設定溫度低時，冷氣機僅為送風運轉。

紅外線遙控器顯示與操作說明

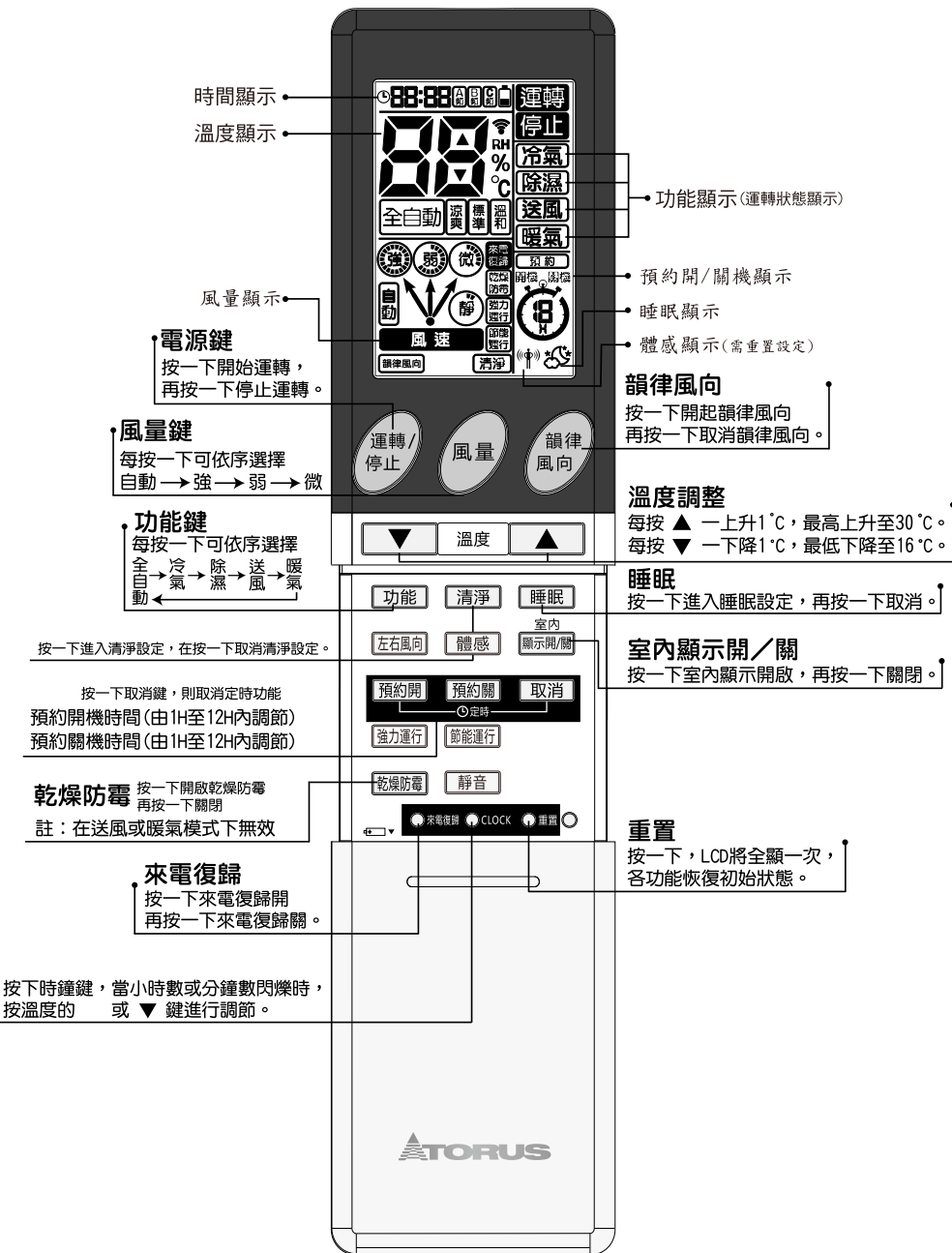

安裝配管規一覽表

冷房能力	標準配管長度 (米)	配管長度限制 (米)	高度差距限制 (米)	追加冷媒量 (克/米)
2.3kW~2.8kW	7	10	5	-
3.6kW~4.8kW	7	13	7	15
5.6kW	7	13	7	20
6.3kW~8.3kW	7	15	10	20
9.0kW~10.2kW	7	20	13	30
12.0kW	7	20	13	30
14.0kW	7	30	15	30

室外機的安裝

安裝重點

警告：

空氣內的水分如留在製冷循環系統內，會導致壓縮機故障。所以要進行抽真空，接駁室內機及室外機的配管後，必須使用真空泵，將製冷循環系統內的空氣排出。(如下圖所示)

否則，引致冷氣機產生的不良反應/故障，保養服務均視作無效。

注意：由於高壓系統和保護環境的因素，切勿將冷媒直接釋放在空氣中。

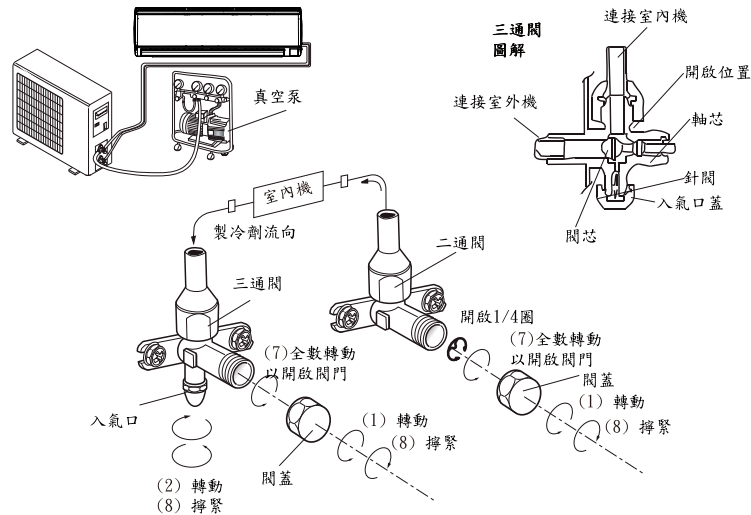

如何排出管道空氣：

1. 鬆開二通閥和三通閥蓋子。
2. 鬆開入氣閥蓋子。
3. 把真空泵彈性軟管連接到入氣閥。
4. 啟動真空10-15分鐘，直至達到10毫米Hg真空狀態。
5. 當真空泵仍運轉時，關上真空泵歧管上的低壓旋鈕。然後停止真空泵操作。
6. 開啟二通閥1/4圈，10秒後關上。用液體肥皂或電子察漏器檢查接口是否上緊。
7. 完全轉動二通閥及三通閥杆。移除真空泵彈性軟管。
8. 更換及上緊所有閥蓋。

AGRD17KA紅外線遙控器顯示與操作說明

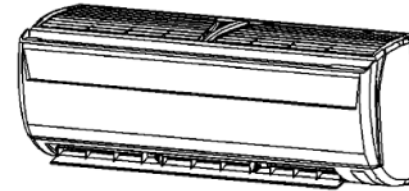

※遙控器使用直線線範圍為7米

※使用時請確認機器接收時之嗶聲

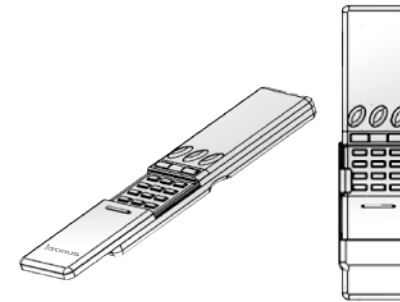

※常用功能皆可由主面板快速操作，其他選擇功能拉下滑蓋依喜好設定。

※亦可於壁掛架上不需取出遙控器，直接拉下滑蓋操作使用。

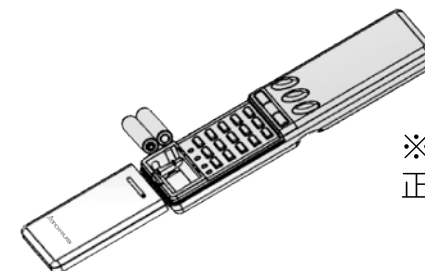

※請依電池『+、-』極性正確放置。正常使用下，電池壽命約為12個月。

『全自動』運轉功能操作方法

1. 選擇運轉模式

拉下滑蓋按下功能切換至『全自動』。

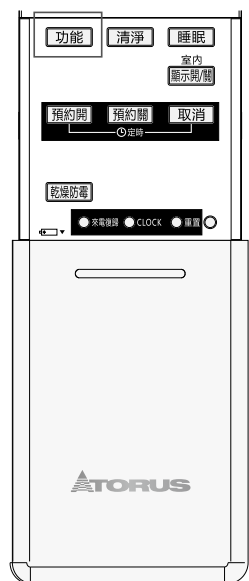

自動運轉	
室內溫度	運轉模式
24°C以上	冷氣
24°C以下	除濕
21°C以下	送風 (單冷機型) 暖氣 (冷暖機型)

2. 按 可調整全自動功能下之模式與溫度操作範圍為
涼爽 (-1°C) ↔ 涼爽 ↔ 標準 (-1°C) ↔ 標準 ↔ 標準 (+1°C) ↔ 溫和 ↔ 溫和 (+1°C)

◎各定義之溫度以1°C為調節範圍，可進行適當之溫度設定。

◎全自動運轉時，設定室溫會顯示。

◎請確認接收部有"嗶"聲響，才表示設定或變更完成。

3. 按 可依下述切換：

自動 → 強 → 弱 → 微

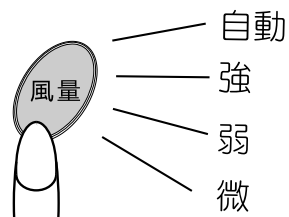

室外機的安裝

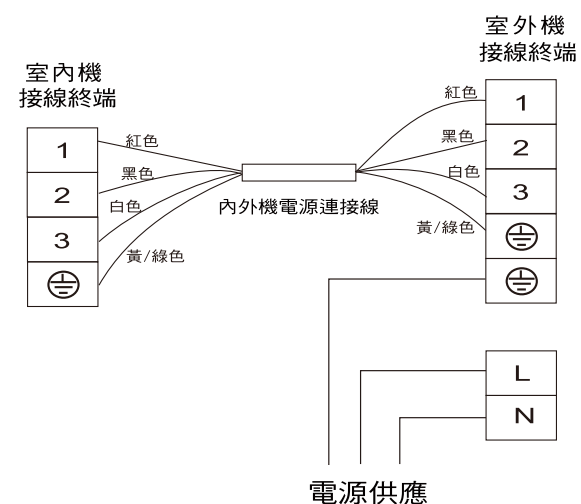

室外機安裝

1. 安裝排水孔及排水軟管

在暖風模式操作時，冷凝水會從室外機排出。請安裝排水孔及排水軟管排走冷凝水，以免騷擾鄰居及影響環境。只需安裝排水孔及塑膠墊圈到室外機底盤，然後根據右圖指示接駁排水軟管。

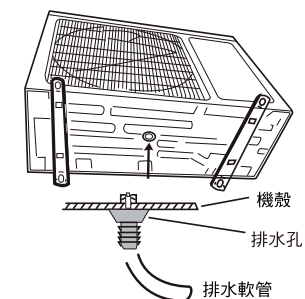

2. 安裝及固定室外機

使用螺栓及螺帽將室外機固定在平坦及堅固的地面。若將室外機安裝在牆身或屋頂，請確保穩固安裝支架，避免因強烈震動或強風而搖晃。

3. 室外機管道接駁

- 移除二通閥及三通閥的活門蓋子。
- 根據所需扭矩將管道分別接駁到二通閥及三通閥上。

4. 室外機電線接駁 (請參閱前頁)

室內機的安裝

4. 電線連接

室內機

- 1) 打開前面板，鬆開螺絲以移開蓋板。
- 2) 將電線接駁到控制板的終端，便可將電線連接室內機。
- 3) 使用壓線碼將連接電線安裝妥當。
- 4) 使用螺絲將蓋板重新裝回原來位置。

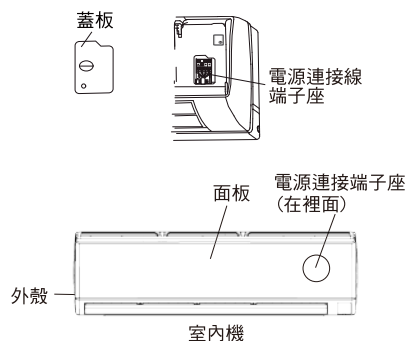

室外機

- 1) 鬆開螺絲以移除室外機上的維修門。將電線分別連接到控制板的終端上。
- 2) 使用電線夾將電源連接線固定在控制板上。
- 3) 使用螺絲將維修門重新裝回原來位置。
- 4) 所有電源線必須裝上斷路裝置，以確保機器恰當地中斷。

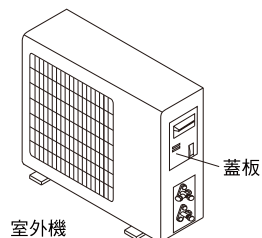

注意：

1. 請確保室外機的電線顏色、線路號碼與室內機一樣。將電線分別連接到控制板的終端上。
2. 冷氣機須具備獨立的電源。有關線路接駁方法，請參閱機身線路圖。
3. 確保電線的粗細符合下列電線規格表的說明。
4. 檢查電線，確保電線已接駁穩妥。電線須以電線鉗接駁。
5. 請勿在潮濕的地方安裝接地漏電斷路器。

電線規格表

類型	能力	電源線	內外機電源連接線	主電源
冷氣機	2.2kW	3C x 2.0 mm ²	4C1.25 mm ²	室外供電
	2.8kW	3C x 2.0 mm ²	4C1.25 mm ²	室外供電
	3.6kW	3C x 2.0 mm ²	4C1.25 mm ²	室外供電
	4.2kW	3C x 3.5 mm ²	4C1.25 mm ²	室外供電
	5.0kW	3C x 3.5 mm ²	4C1.25 mm ²	室外供電
	6.3kW	3C x 3.5 mm ²	4C1.25 mm ²	室外供電
	7.2kW	3C x 3.5 mm ²	4C1.25 mm ²	室外供電
	9.0kW	3C x 5.5 mm ²	4C1.25 mm ²	室外供電
	10.2kW以上	3C x 8.0 mm ²	4C1.25 mm ²	室外供電

手動運轉功能『冷氣、除濕、送風、暖氣』操作方法

1. 拉下滑蓋按下 **功能** 選擇運轉模式，每按下 **功能** 鍵時，即可依下述進行切換
全自動 → 冷氣 → 除濕 → 送風 → 暖氣



選定希望運轉之功能後，按下 **運轉/停止** 即可啟動運轉，再按此鍵即停止，亦可於運轉狀態中直接切換功能。

◎冷暖機型如需設定暖氣功能，請洽工程人員。

2. 室溫調整設定

按下 **▼** 溫度 **▲** 可向上與向下調整溫度設定值

溫度設定範圍『16°C~30°C』。

建議設定溫度

◎除濕與送風運轉無法設定溫度。

◎長按住此鍵可連續增減。

◎設定溫度可能因為室外環境狀況及室內裝潢、負荷大小等等因素而無法達到，使用時請調至適當溫度。

模式	建議設定溫度
冷氣	26~28°C
暖氣	20~26°C

3. 按 **風量** 可依下述切換：

自動 → 強 → 弱 → 微

送風功能運轉說明

送風運轉時為壓縮機不啟動，僅以室內機風扇運轉，此時機體上運轉燈號將會持續閃爍。

按下風速可依     選擇。

風速自動說明

冷氣運轉風速設定自動時	當室溫和設定溫度差距較大時，開始運轉時會先以『強』風量運行，以快速降低室內溫度，隨著溫度差距縮小而自動調節室當的風量，以取得舒適的空調環境
暖氣運轉風速設定自動時	當室溫和設定溫度差距較大時，開始運轉時會先以『強』風量運行，以快速提升室內溫度，隨著溫度差距縮小而自動調節室當的風量，以取得舒適的空調環境

除濕功運轉說明

除濕運轉時是依室內環境溫度控制壓縮機ON/OFF週期循環壓縮機ON時進行除濕動作，壓縮機OFF時回復室溫。

進入除濕運轉時，風量設定為”微”，亦可依使用狀態自行調節。

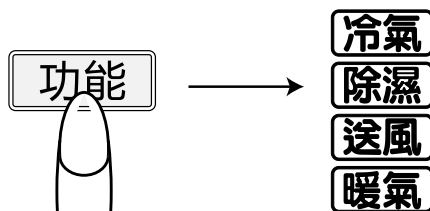

室內機的安裝

管道接口隔熱

先以隔熱物料包裹管道接口，再以聚氯乙炔絕緣帶包裹外層。

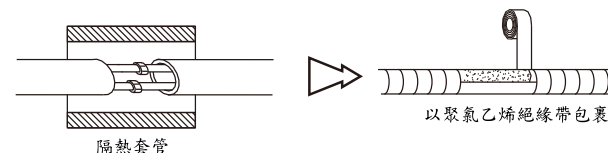

管道隔熱

- 把排水軟管放置在管道下面。
- 用厚度超過6毫米的聚氯乙炔泡沫塑料作隔熱物料

注意：排水軟管由用戶準備

- 排水管應向下放置使排水容易。不要屈曲突出或曲排水管，或把管道末端浸在水中。如用延長管道接駁至排水管，請確保穿過
- 當管道指向右方，管道及排水管須以隔熱物料包裹，並用管道固定器固定在機身背後。

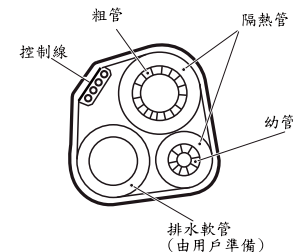

管道接駁

- 使用兩個扳手接駁室內機管道。請依下圖所示使用合規格的扭矩，以防管道、接駁器及螺帽變形或損壞。
- 先用手指扭緊，再用扳手固定。

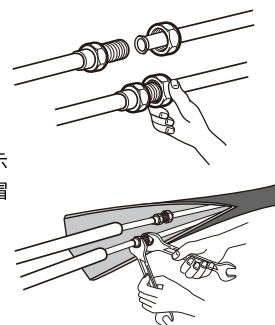

管道尺寸	扭矩	螺帽闊度	最少厚度
液管(1/4吋)	1.2-1.7 kgf.m	17毫米	0.5毫米
液管(3/8 吋)	3.0-3.5 kgf.m	22毫米	0.6毫米
氣管(3/8 吋)	3.0-3.5 kgf.m	22毫米	0.6毫米
氣管(1/2 吋)	4.0-4.5 kgf.m	24毫米	0.8毫米
氣管(5/8 吋)	5.0-5.5 kgf.m	27毫米	0.8毫米
氣管(3/4吋)	6.0-6.5 kgf.m	36毫米	0.8毫米

室內機的安裝

1. 安裝掛牆底板

- 根據室內機的位置及管道方向，決定安裝掛牆底板的位置。
- 安裝時使用水平尺或墨線，使掛牆底板保持在水平位置。
- 在牆身鑽孔，深度為32毫米，以固定底板。
- 把塑膠插頭插入鑽孔內，用自攻螺釘固定掛牆底板。
- 檢查掛牆底板是否已安裝穩固，然後鑽孔以安裝管道。

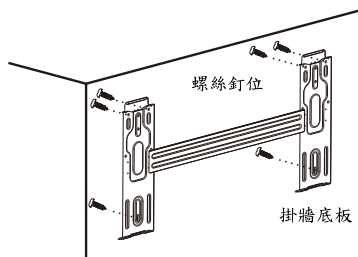

注意：掛牆底板形狀可能與上圖不同，但安裝方法大致相同。

2. 鑽孔已安裝管道

- 根據掛牆底板的位置決定安裝管道的鑽孔位置。
- 在牆身鑽孔，鑽孔應往外略為向下斜。
- 在牆孔裝入套管以保持牆身整潔。

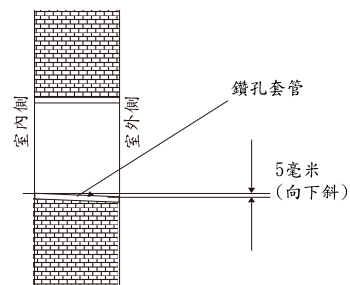

3. 安裝室內機管道

- 把管道（排水管及冷媒管）和電線由外面從牆孔穿過，或在室內管道及電線連接完成後，由室內穿出以連接室外機。
- 根據管道方向決定是否需要鋸走多餘的部份（如下圖示）。

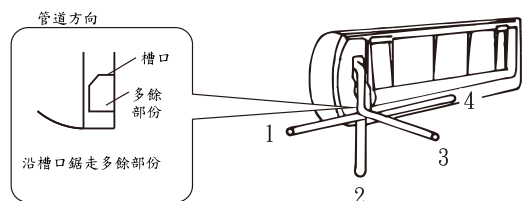

注意：

- 當以方向1, 2或4時安裝軟管，請從室內機底部，鋸走多餘部份。
- 依指示完成連接管道後，便可安裝排水軟管，然後連接電線。最後把隔熱料、管道和排水軟管一起包裹。
- 安裝時請不要連接電源。
- 連接電線不應與排水軟管，管道包裹在一起。
- 排水軟管和管道必須完全被隔熱物料包裹，否則凝露便會產生。

韻律風向&左右風向功能說明

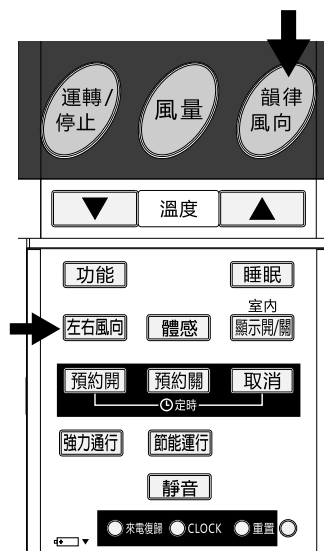

設定風向為自動時LCD屏幕為顯示

韻律風向為葉片上下擺動調節，預設為自動韻律風向，欲調整角度時，當擺動至需要的位置時，按下韻律風向鍵即可。

◎此設定會儲存記憶，下次再開機時亦會固定至此風向。

左右風向調節為葉片左右擺動調節，預設為自動左右風向，欲調整角度時，當擺動至需要的位置時，按下左右風向鍵即可。

◎此設定會儲存記憶，下次再開機時亦會固定至此風向。

◎左右風向功能適用特定機種。

韻律風向 **左右風向**

設定風向為自動時，LED屏幕為亮顯。

請注意！！
請勿用手直接轉動導風葉片。

乾燥防霉功能說明

在冷氣與除濕功能中按下 **乾燥防霉** 鍵，於關機時導風葉片自動調至水平位置，室內風扇以低速風運轉持續10分鐘，目的在於排除室內機內的濕氣，過程中調整其他設定或10分鐘後皆會自動停止風扇關閉擺動葉片。

◎此功能預設為關閉，如需使用請洽工程人員。



來電復歸功能說明

此功能可使用於停電後來電時，繼續執行停電前的運轉模式

1. 利用如筆尖之尖端等壓下  來電復歸 鍵，遙控器屏幕顯示 
2. 需取消此功能時，再按一下  來電復歸 鍵，並確認接收有嗶聲！

◎此功能預設為關閉，並建議由工程人員判斷需求設定。

舒眠功能運轉說明

1. 拉下滑蓋按下  睡眠 鍵，遙控器屏幕符號顯示 ，內機面板睡眠指示燈亮。

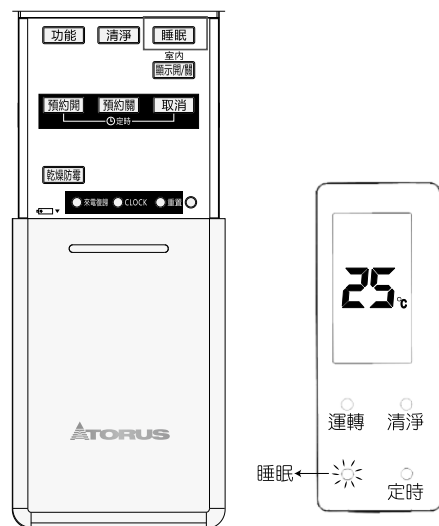

(1)冷氣運轉模式下：

設定溫度在1小時後上升1°C，第二小時後再上升1°C，維持此溫度不再上升，防止入眠後著涼，直至7小時後恢復原設定溫度。

(2)暖氣運轉模式下：

設定溫度在1小時後下降1°C，第二小時後再下降1°C，維持此溫度不再降低，防止室內空氣過於悶熱，直至7小時後恢復原設定溫度。

◎如需取消睡眠功能，再按一下睡眠鍵即可。

安裝服務

安裝前須知

1. 安裝前請仔細閱讀此說明書。
2. 冷氣機的安裝需要符合國際線路規則工作守則，並且按照說明書的要求由專業技術人員安裝。
3. 任何安裝位置上的改動須由專業人士來操作。
4. 安裝前請檢查產品以確保沒有受損。
5. 室內機的運動部件的最低位置離地面或基準面至少要有2.5米。
6. 安裝後，客戶必須正確地根據用戶說明書操作，且保留作以後安全維修和遷移之用。

安全預防

1. 電源要符合產品的額定電源要求。
正常的運行電壓在額定電壓的90%-110%。
電源軟線的直徑要符合規定要求。
2. 使用者的電源要有接地端子。禁止將接地線接到以下部件：
水管、煤氣管、下水道管、其他非安全的位置。
3. 保證有安全的接地，並且接地線要連接到建築物的專有接地系統。
4. 確保電源線有足夠長度作妥善接駁，切勿用延長的電線連接電源。
5. 如果電源軟線損壞，為了避免危險，必須由生產商、供應商或合格的技術人員更換。
6. 固定佈線中，要安裝一個接觸點斷開距離至少有3mm的全極斷開開關
7. 維修前必須中斷電源，觸電危險可導致受傷及死亡。
8. 室內機和室外機的電源軟線和接駁電線，連接需要按照附在空調機身上的接線圖來進行。
9. 當安裝完成後，請將所有包裝物料放於兒童接觸不到的地方。
10. 當安裝或搬移冷氣機時，至少需要2人或以上協助，以免過重而發生意外。
11. 當拆除冷氣機的包裝後，請將所有包裝物料放於兒童接觸不到的地方
12. 根據冷媒的特性，接駁時會產生非常大的氣壓，在安裝及維修時請加倍小心。

安裝位置

1. 室內機安裝位置

- 出風口處無堵塞物，可輕易送風到每個角落。
- 可輕易進行管道接駁及在牆身鑽孔的位置。
- 依照安裝指示圖保持機身與天花及牆身應有的適當距離。
- 空氣過濾網可輕易拆去。
- 冷氣機及遙控器與電視機，收音機等電器至少保持1米的距離。
- 應盡量遠離日光燈以減少對本機的影響。
- 不要在入風口前放置任何物件防礙吸風。
- 能夠承托機身重量，以及不易在操作時增加噪音及加強振動的位置。
- 室內機不應安裝在用作乾衣的地方。

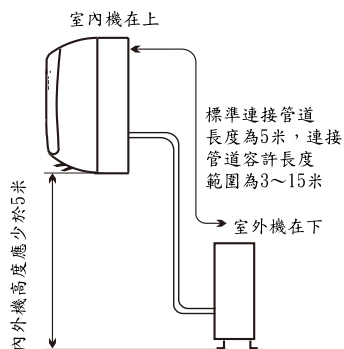

2. 室外機安裝位置

- 容易安裝並通風良好。
- 避免在易燃氣體容易泄漏的地方安裝。
- 依照安裝指示圖保持機身與牆身應有的適當距離。
- 室內機和室外機應保持5米距離，如有額外冷凍劑時，最長可增至15米。
- 應遠離有油污和硫化氣體排出的位置。
- 避免在有泥濘的路旁安裝室外機。
- 有固定的底部，不易增加操作噪音的位置。
- 出風口無任何堵塞物。
- 能夠承托機身的重量和振動，並確保安全。
- 排水不會構成問題。

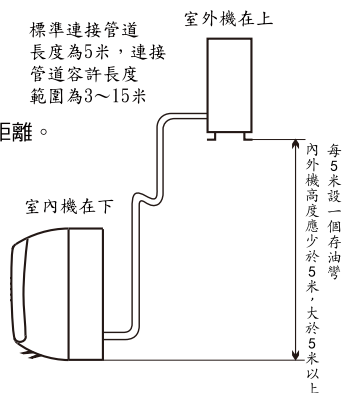

安裝配管請參照第28頁

強力運行運轉功能說明(限變頻機型)

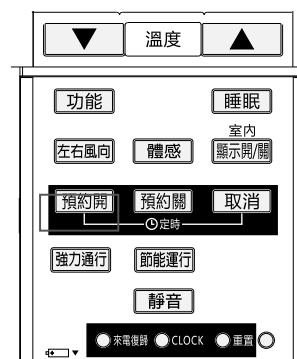

強力運行

1. 按強力運行鍵進入“強力運行”模式
(強力運行僅能使用在冷氣與暖氣模式)
2. 強力運行模式可迅速的降低或提高室內溫度。
3. 冷氣模式下溫度自動設定為16°C
暖氣模式下溫度自動設定為30°C

※如要解除強力運行模式，請再按一下強力運行鍵即可。

節能運行運轉功能說明(限變頻機型)

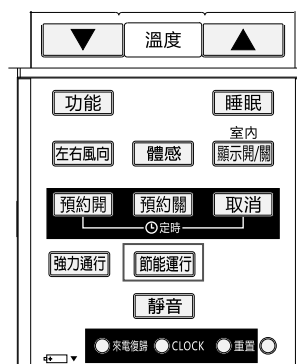

節能運行

1. 按節能運行鍵進入“節能運行”模式
(節能運行僅能使用在冷氣與暖氣模式)
2. 啟動節能運行時，在冷氣模式與暖氣模式下，預設溫度皆為25°C。

※如要取消節能運行模式，請再按一下節能運行鍵即可。

時間設定功能說明

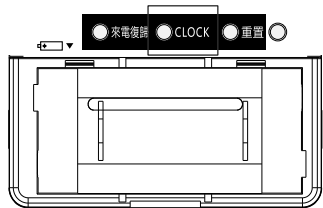

1. 利用如筆尖之尖端等壓下 **CLOCK** 鍵，時間顯示之分鐘位置即開始閃爍，再操作溫度之 **▼** 溫度 **▲** 鍵調整時間（連續按住可快速選取）。
 2. 分鐘位置選取後再按下 **CLOCK** 進入操作選取小時位置，確認後再次按下 **CLOCK** 即完成設定。
- ◎電池耗盡及按下重置鍵皆會使時間設定回復為初始設定。

預約開機及關機功能說明

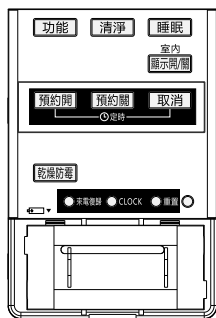

1. 在開機狀態下：
按下 **預約關** 鍵，可開始設定預約在未來的第幾小時後關機。
 2. 在關機狀態下：
按功能鍵選擇需要運轉的模式，再按下 **預約開** 鍵，即預約在未來的第幾小時後開機並執行運轉功能。
 3. 預約開/關機狀態下，如需取消，按下 **取消** 鍵即可。
- ◎預約時間範圍為1~12H。
◎連續按著可快速設定。

安裝指示

※室內機

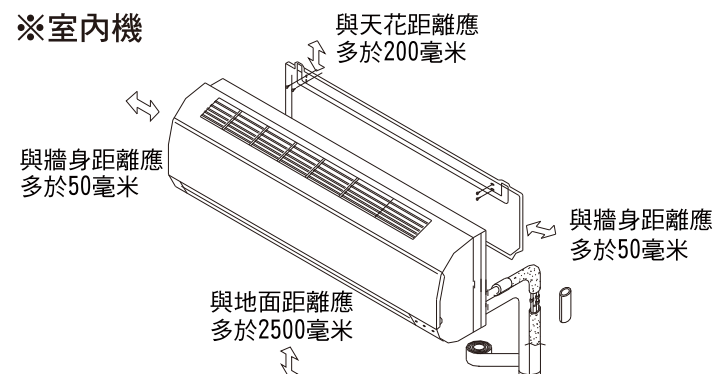

※室外機

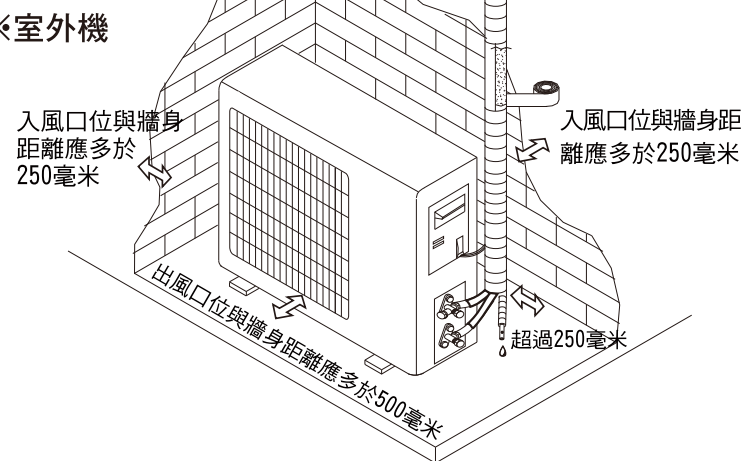

注意：以上圖示只作出簡略的展示，外觀可能與實際購買的產品有所不同。產品必須由授權人士安裝以符合國家線路標準。

簡易故障排除

故障排除	檢查內容
不啟動	<ol style="list-style-type: none"> 1. 目視控制器是否有異狀。 2. 保險絲是否燒斷，無熔絲開關是否跳開。 3. AC電源是否正確。 4. 控制器連接處是否正確及妥善，燈板、按鍵板、連接線是否安裝妥當。
遙控器不接收	<ol style="list-style-type: none"> 1. 遙控器電池是否電力不足。 2. 檢查上述不啟動因素。 3. 遙控器、接收器安裝位置是否適當。 4. 線材是否脫落或斷線。
風扇不啟動或某速不啟動	<ol style="list-style-type: none"> 1. 配線是否脫落。 2. 功能是否操作錯誤。
壓縮機不運轉	<ol style="list-style-type: none"> 1. 接線是否脫落或斷線。 2. 溫度設定及功能設定是否合乎啟動條件。 3. 是否在三分鐘保護狀態中。
運轉異常	<ol style="list-style-type: none"> 1. 電源是否正確。 2. 控制器週圍水氣是否過重。 3. 是否依正常程序安裝啟動。

特殊場合使用時注意事項

- 若空調機使用時，發生遙控器接收訊號不良（時好時壞）有時甚至無法接收，而更換新電池後仍未改善，此一現象則可能因為空調機附近有PL燈之因素：此為空調機之遙控器紅外線訊號受PL燈干擾而無法正常操作。
- 測驗方式：將PL燈移開或關閉，再試遙控器若操作正常，則可確定干擾之因素為PL燈。
- 解決方式：
 1. 盡量勿將空調機裝置在PL燈附近，讓PL燈與空調機之距離加大。
 2. PL燈之燈光勿直接照向空調機接收器和無線遙控器發射器即改變PL燈燈光方向。

“體感”運轉功能操作說明(限變頻機種使用)

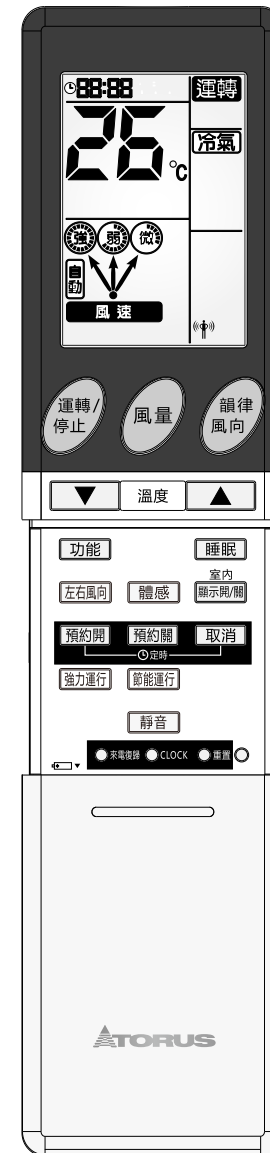

體感(需重置設定)

按下此鍵，遙控器會將室內溫度傳送至室內機，冷氣機會自動調整到最舒適的室內溫度。請將遙控器擺放於適當位置，以利溫度訊息正確的傳送。

※如要解除體感模式，請長按體感鍵約3秒鐘，即可解除。

省電有效的使用方法

- 適當的使用冷氣機，可節省電費的支出。

適當的設定室內溫度

- 所謂適當的溫度，一般而言，建議的溫度為26°C~28°C。
- 室溫太低時，對身體健康有害，同時也浪費了電費。
- 室溫高1°C時，約可節省10%的電費。
- 請利用溫度調節鍵，適當的設定您需要的溫度。

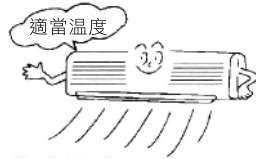

避免直射陽光及室外空氣的侵入

- 在陽光容易照射的窗戶上，請拉上窗簾。
- 室內請盡量避免放置會產生熱的器具。
- 門窗在非必要時，請勿開啟。
- 請注意不要讓冷氣由各縫隙間散失。

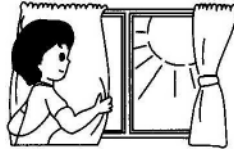

冷氣機室外空氣吸入口及室內出風口附近有雜物時，容易產生散熱不良，性能降低，噪音增大的現象，請特別留意。

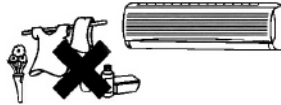

就寢時溫度設定要稍高

- 為了健康與省電關係，就寢溫度要稍高。（通常溫度為28°C）
- 可開啟舒眠功能，溫度會自動依時間提升和下降，可得較好的效果。



商請維修前的確認事項

- 在商請經銷店維修前，請先確定下列事項：

完全無法運轉時

- 插頭是否牢固的插入插座內。

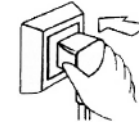

- 無熔絲開關，保險絲是否跳開及燒斷？

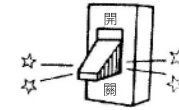

- 是不是停電了？



不太冷時

- 溫度調節器是否操作不當？請利用調節鍵，調至20°C。



- 空氣濾網是否太髒了？

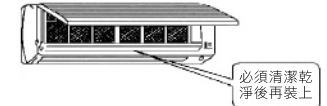

- 吸入口及吹出口前面是否有障礙物？



- 有下列情況時，請拔下插頭，並立即向經銷店聯絡。

請立即和經銷店聯絡

- 電源線及插頭異常發熱，外表塑膠有剝落或溶解現象？



- 按鍵操作不順暢或不容易操作時。

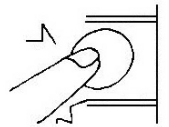

- 無熔絲開關常跳開或保險絲常燒斷。

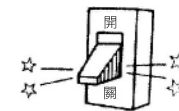

- 異常現象發生時。



★ 冷氣機電源線損壞時，須由本公司技術服務人員維修更換以避免危險。

安全守則

<ul style="list-style-type: none"> • 老年人、嬰孩、病人等使用時，請常注意溫度的變化，不要有過冷或過熱的現象。 	
<ul style="list-style-type: none"> • 請不要對著人或物直接吹冷氣：長時間直接吹到冷氣時，對身體不好。 	
<ul style="list-style-type: none"> • 請務必注意插接的電壓規格：若使用不對電壓時，會造成過熱、燒毀等嚴重損害。 	
<ul style="list-style-type: none"> • 電源插頭請確實插入：若未確實插入時，將可能造成漏電、人員觸電、短路、燒毀之危險。 	
<ul style="list-style-type: none"> • 冷氣機下方，請勿放置爐火及電熱器等：由於熱氣上升結果，將可能使冷氣機零件受熱變形。 	
<ul style="list-style-type: none"> • 嚴禁以殺蟲劑或其他可燃性氣體噴向冷氣機：可能會引發火災，產生嚴重損害。 	
<ul style="list-style-type: none"> • 請勿在冷氣機上方擺設花瓶：易因震動產生噪音，若花瓶傾倒掉落或瓶中餘水注入機體內，恐產生故障及危險。 	
<ul style="list-style-type: none"> • 請勿用插頭來控制冷氣機之運轉及停止。 • 請勿傷及插頭及插頭導線。 	
<ul style="list-style-type: none"> • 請勿使用於其他非居住空調之場合。 	
<ul style="list-style-type: none"> • 吸入口及吹出口不可有障礙物遮蓋住：有障礙物蓋住時，將會損害機器。 • 吸入口及吹出口請勿以棒棍等插入：恐怕會觸及內部扇葉，引起危險。 	

清潔保養

- 清潔保養前，請注意一定要將冷氣機停止運轉，並關閉電源。
- 手濕時，請勿使用按鍵或接觸電源端，以防觸電之危險。
- 請每兩週定期清洗空氣濾網一次，但灰塵較多的場所，每週清洗兩次。
- 空氣濾網清洗後請勿陽光下曝曬，以免變形。

壁掛式冷氣空氣濾網拆卸步驟

1. 掀開上蓋板，取出過濾網。
2. 裝入濾網時，依取下方向反步驟裝入。

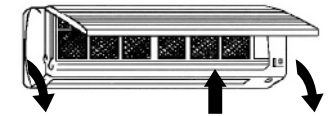
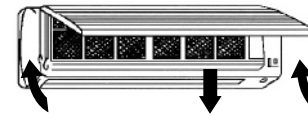

3. 空氣過濾網若堵塞，會減少風的流量，且降低冷氣效率，引起不正常運轉，請經常清洗空氣濾網。

安裝場所

- 安裝場所是否乾燥，無陽光照射且通風良好？
(和外物距離為吹出口1公尺、吸入口15公分以上)

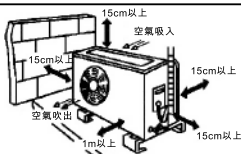

- 安裝場所是否排水良好？



- 安裝場所附近，禁止有可燃性氣體及油煙...等。



- 在溫泉地區硫磺氣，或二氧化硫容易產生的地方，以及海邊、機械工廠等特殊場合安裝冷氣機時，常因零件腐蝕而產生故障，此時可先向經銷店洽商。



顧客點檢項目

- 每年使用前，請檢查下列項目，若有異常現象，請聯絡經銷店。

每年一回

- 安裝架是否腐蝕厲害，安裝狀態是否危險。
- 接地端子是否牢固固定，接地線是否斷線。

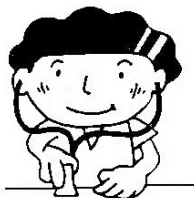

電氣工事

- 冷氣機電源是否為專用迴路、插座，保險絲或無熔絲開關是否為專用者。
- 若冷氣機和其他電器共用迴路時，保險絲及無熔絲開關恐怕會經常燒毀或跳開。
- 為防止漏電危險，請一定要安裝接地線。

搬家移設

- 搬家或冷氣機改變安裝場所時，請和經銷商聯絡，委託辦理。
- 安裝、運搬冷氣機時，請勿持握銅管，以避免銅管折斷。



保養

- 冷氣機長久使用後，由於內部灰塵、雜物等積存，可能使其性能降低，或者排水不良時，此時請和經銷商聯絡。



這些都不是故障現象

三分鐘停止裝置（保護裝置）

- 當調整溫度設定鍵或室內溫度達到設定溫度時，壓縮機即停止運轉至少三分鐘後才啟動。
- 當冷氣機運轉中，關機後立刻再開機時，壓縮機會停止運轉三分鐘保護後才啟動。



聲音

- 冷氣開始運轉時，及冷氣停止後，從室內機發出"咻咻"的聲音，這些是冷媒的流聲。
- 暖氣運轉時，有"啪啪"的聲音，這是空調機器因溫度變化，熱脹冷縮所發出的聲音。



霧

- 當過度冷房或除濕運轉中，在出風口附近，因溫度偏低有可能發生霧狀現象，這是因為吹出的冷風，冷卻室內空氣成為霧狀現象。

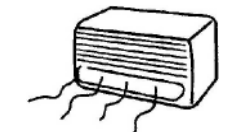

臭味

- 食物、室內傢俱、地毯、衣物、雜物等如有異味及煙味被室內機吸進後，累積有可能產生異味。



結露現象

- 室內相對溼度連續在80%以上，且冷氣經過長時間過度冷房運轉，在出風口附近或風擺，可能發生結露現象，形成水滴或造成滴水的現象。

